

Kortfattet vejledning

FB 7100

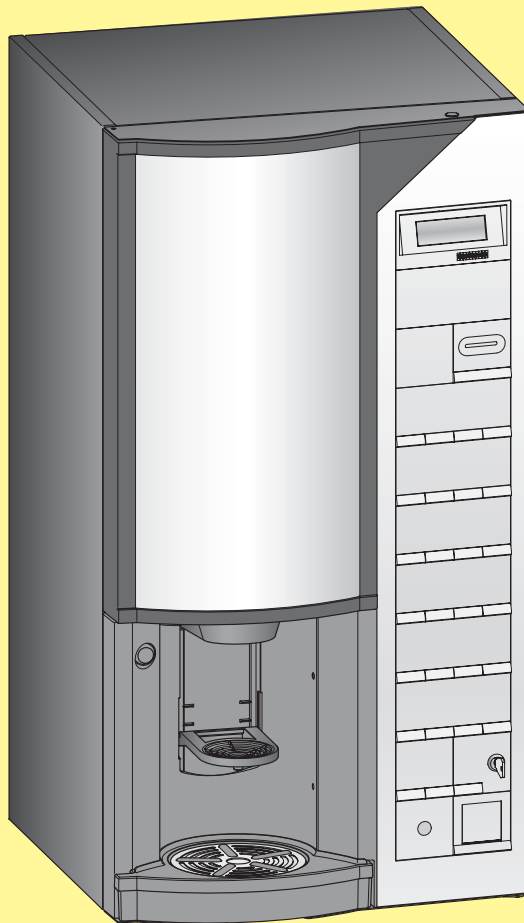

0601

Beskrivelse af automatens komponenter

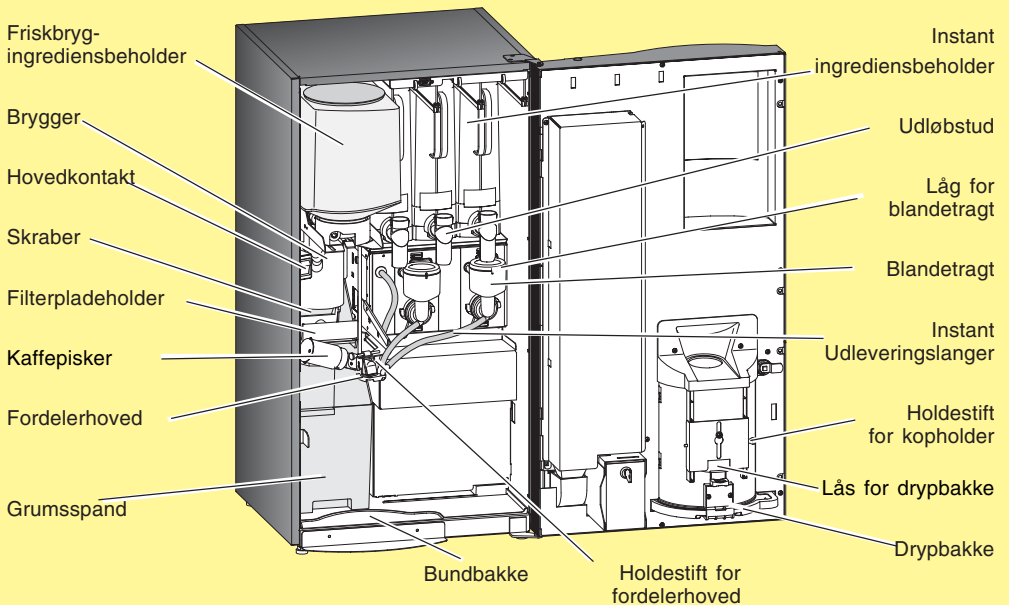
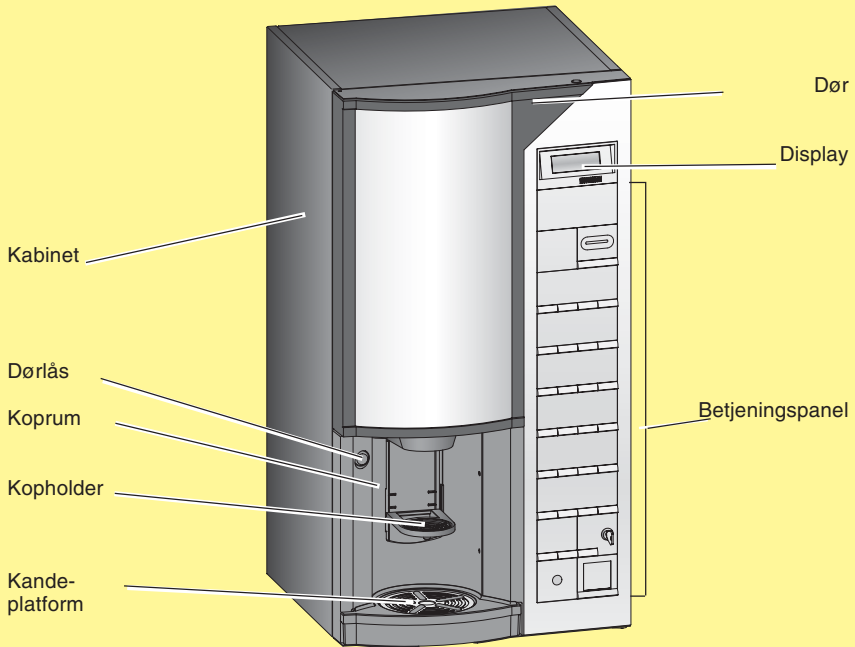

Kortfattet vejledning til fejl og displaymeddelelser

Meddelelse	Mulige årsager	Mulige handlinger
Door open	Døren er ikke helt lukket.	Luk døren helt.
Waste bucket full	Drypbakken er fuld.	Tøm drypbakken og tør føleren af.
Temperature low	Automaten har været afbrudt for nylig.	Vent til vandet er opvarmet tilstrækkeligt (maximum 13 minutter).
Water tank overboil	Overkogningstermostaten er blevet udløst.	Tryk på reset-knappen.

Hvis det ikke er muligt at udbedre fejlen, eller der vises en anden displaymeddelelse, bør der tilkaldes en servicetekniker.

Kortfattet vejledning til fejl og displaymeddelelser (fortsat)

Meddelelse	Mulige årsager	Mulige handlinger
No display or machine not operating	Føleren i drypbakken er våd. Ingen strømforsyning	Tøm drypbakken og tør føleren af. Undersøg sikringerne/strømkablet.
No ingredient	Beholderen er tom. Beholderen er ikke korrekt installeret. Fastsiddende ingredienser på sneglens drivmekanisme. Lukket udløbstud.	Fyld beholderen op Installer beholderen korrekt. Tag beholderen ud, rengør sneglens drivmekanisme, og sæt beholderen tilbage. Åbn udløbstuden.
Leak in mixing system or Mixing system overflows	Blandetrugtene/slangerne er ikke korrekt monteret. Piskerens pakning er utæt eller er ikke isat. Blokering i blandetrugtene eller udleveringsslangerne.	Geninstaller og forbind delene igen. Isæt piskerens pakning. Udskift / rengør blokerede dele.
Driip tray full	Vand drypper fra slangerne. Drypbakken er fuld. Blandetrugtene er blokerede.	Vandtank og ventiler skal afkalkes / udskiftes. Tøm drypbakken Rengør blandetrugtene
Machine does not shut down when drip tray is full	Fremmedlegeme blokerer føleren.	Rengør føleren.
Freshbrew unit malfunction	Friskbrygheden er ikke korrekt samlet.	Saml friskbrygheden korrekt.
Poor flavour of drink	Forkerte ingredienser. Friskbrygheden eller udleveringssystemet er snavset.	Brug de rigtige ingredienser.. Udskift/Rengør delene og skyl grundigt efter.
Inadequate quantity of drink	Ingrediensrester blokerer udleveringssystemet. Knæk på udløbslange.	Udskift/rengør blokerede dele Monter slange af korrekt længde.
Coins sticking	Blokering i møntmekanismen. Møntsporet er snavset, fedtet eller blokeret.	Tryk på møntreturknappen. Rens møntsporet, se leverandørens manual. Vent 10 sekunder.
Machine dispenses free drinks	Pris indstillet til 0.00. Pris sat til frikøb.	Indstil korrekte priser Slå frikøb fra.

Hvis det ikke er muligt at udbedre fejlen, eller der vises en anden displaymeddelelse, bør der tilkaldes en servicetekniker.

Let rengøring *)

Åbne og afbryde

- Luk døren op ved at dreje nøglen med uret. (1).

Grumsspand

- Tag grumsspanden ud. (2). Tøm spanden og sæt en ny plastpose i.

Ingrediensbeholdere

Instantingrediensbeholdere

- Træk bundbakken (3) ud.
- Luk beholderens udløbstude (4) ved at skubbe rørene opad.
- Tag fat i håndtaget på beholderne og træk dem ud til endestoppet på styreskinne (5). Lågene åbnes automatisk.
- Om nødvendigt, kan beholderne tages ud ved at løfte dem op og ud over styreskinne (5) endestop.
- Fyld beholderne op med ingredienser.
- Tryk låget ned og skub beholderne tilbage.
- Luk beholderens udløbstude op (6) ved at skubbe rørene nedad.
- Push base tray back in place.

Friskbrygbeholderen

- Træk friskbrygbeholderen ud. (7).
- Tag låget (8) af og fyld beholderen med kaffe.
- Sæt låget på igen..
- Skub beholderen tilbage på plads. Undersøg om beholderen er gået i indgreb.

Rengøring af dele

Kopholder

Det anbefales at have en kopholder som udskiftningskit (hygiejnekit).

- Fjern kopholderen: Tag fat i kopholderen med højre hånd (9) og fjern dens holdestift (10), som er placeret på bagsiden af koprummet, med venstre hånd.
- Rengør risten (11a) og spildbakken (11b) i varmt vand tilsat rengøringsmiddel, og tør delene af.

*) Alle de dele, der skal rengøres dagligt, er lyseblå. Alle de dele, der skal aktiveres, er grønne.

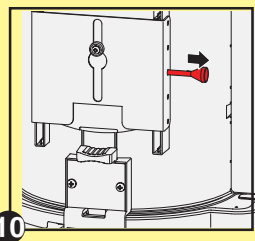
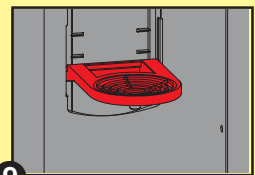
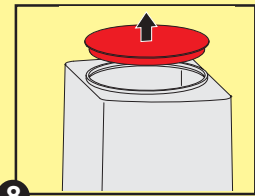
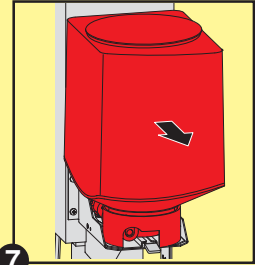
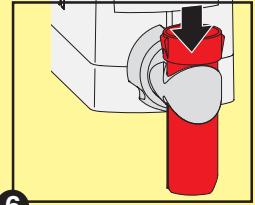
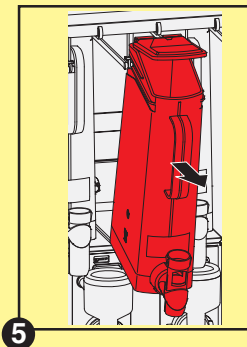
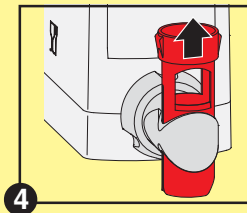
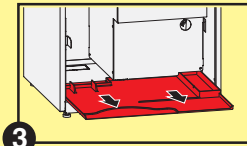
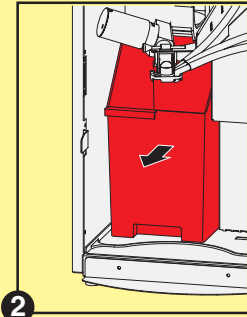
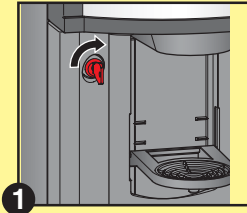

Let rengøring (fortsat)

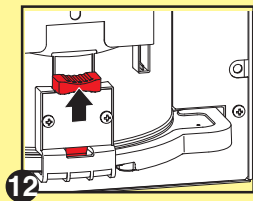

Spildebakke

- Træk låsetappen for spildebakke op (12).
- Tag spildebakken ud (13). Fjern låget og tøm spildebakken. Fjern risten fra låget og rengør delene i varmt vand tilsat rengøringsmiddel, og tør delene af.

 Tør føleren i låget af..

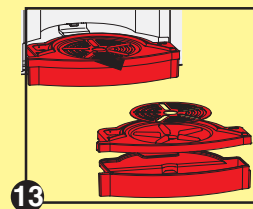

Indvendig og udvendig rengøring

- Rengør døren og kabinettet indvendigt og udvendigt og til sidst bunden med en ren, fugtig klud.

Montering af de rengjorte dele

- Monter samtlige dele.



Der er skoldningsfare på grund af varmt vand. Overhold sikkerhedsanvisningerne i betjeningsvejledningen.

- Hold en kande (min. 1,5 l) klar til at stille på kandeplatformen.
- Se på displayet og foretag en automatskylning ved hjælp af forvalgsknapperne (14).
 - Tryk på knappen '1' for at vælge [Rinse]-funktionen.
 - Luk døren og stil kanden på kandeplatformen (15).
 - Tryk på knappen 'Sel' for at starte skyllefunktionen. Følg informationerne på displayet.
- Gentag skylleproceduren mindst en gang til.
- Tryk på knappen 'Esc' indtil automaten forlader programmeringsfunktionen.
- Fjern og tøm kanden.

Afsluttende kontrol

- Tør automaten af udvendigt med en ren, fugtig klud. Rengør også kandeplatformen.
- Foretag en testudlevering ved at trykke på en valgknap med en drik med sukker og fløde.

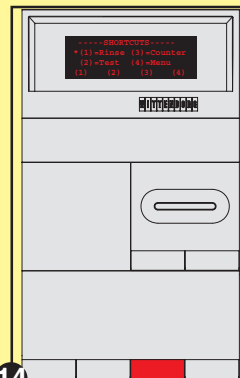

Grundig rengøring *)

Åbne og afbryde

- Luk døren op ved at dreje nøglen med uret. **(1)**
- Tag grumsspanden ud **(2)**. Tøm spanden og sæt en ny plastpose i.

Ingrediensbeholdere

- Træk bundbakken **(3)** ud.
- Luk beholdernes udløbstude **(4)** ved at skubbe rørene opad.
- Fyld ingrediensbeholderne op med ingredienser **(5)** og skub beholderne tilbage på plads (se *let rengøring*).
- Lad udløbstude være lukket.
- Tryk på den grønne tap og tag friskbrygbeholderen ud. Fyld kaffebeholderen med kaffe **(6)** (Se *let rengøring*). Lad beholderen blive uden for automaten.

Rengøring

Det anbefales at have et udskiftningskit (hygiejnekit) med, se betjeningsvejledningen.

Læg alle adskilte dele i blød i mindst 15 minutter i en spand med varmt vand tilsat rengøringsmiddel*.

- Sluk for automaten på hovedkontakten **(7)**.
- Fjern holdestiften og fordelerhovedet med slanger og kaffeudløbstud **(8)**.
- Fjern og rengør kaffepiskeren..

Sipladen

- Tryk låsetappen **(9a)** på konsollen bagud og træk sipladeholderen **(9b)** ud.
- Tryk gummiringen **(9d)** og sipladen **(9c)** ud ved hjælp af udløserstiften **(9e)**.
- Adskil sipladen **(10)** og rengør den**); om nødvendigt afkalk sipladen***).

*) Alle de dele, der skal rengøres ugentligt, er henholdsvis lyseblå og mørkeblå. Alle de dele, der skal aktiveres, er grønne.

Vedr. **) rengøring og ***) afkalkning: Se venligst HACCP-retningslinjerne.

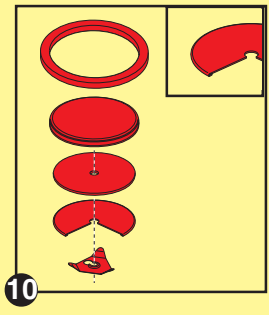
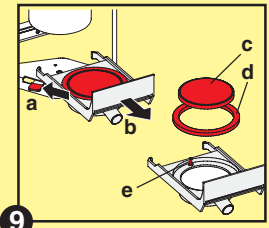
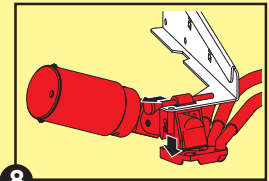
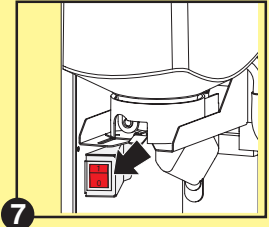
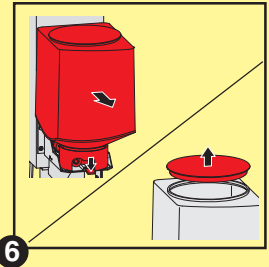
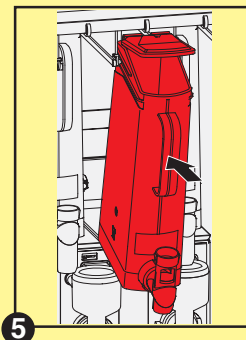
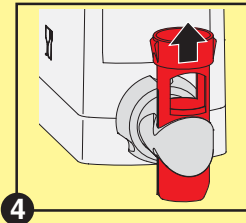
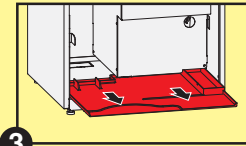
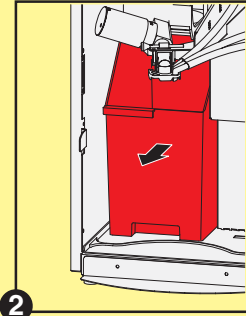
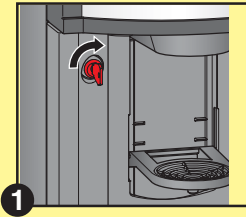

(se næste side)

Grundrig rengøring (fortsat)

Bryggercylinder og skraber

- Fjern bryggercylinderen (11).
- Tag stempellet (12d) ud af bryggercylinderen for neden.
- Fjern skraberne (12abc) og gør den ren*.

 Sipladen og bryggercylinderen kan også rengøres i opvaskemaskine, hvis en sådan forefindes..

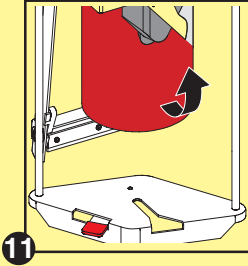

11

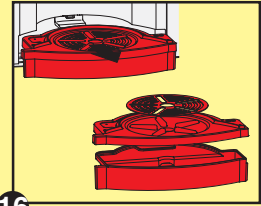

16

Rengøring af dele

Kopholder

- Fjern kopholderen (13).
- Gør hele kopholderen ren (14a,b) (se let rengøring).

Drypbakke

- Løft låsen for drypbakken op (15) (se let rengøring).
- Tag drypbakken ud (16) og tøm den. Rengør og tør delene (se let rengøring).
- Tør sensoren i låget af.

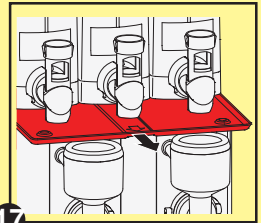

17

Instant-Ingrediensblandeenheder

- Fjern og rengør spildbakken for ingredienser (17).
- Sæt spildbakken tilbage på plads.
- Fjern lågene for blandetragte (18a).
- Fjern blandeenhederne: Løsn låseringen ved at dreje udløsertappen (18b) mod uret og træk blandetragten af; lad slangerne blive siddende.
- Træk piskervingerne af (19a).
- Fjern og rengør pulverfælderne (19b).
- Demonter blandetragte, slanger, fordelerhoved og kaffeudløb. Læg delene i blod i varmt vand tilsat rengøringsmiddel.

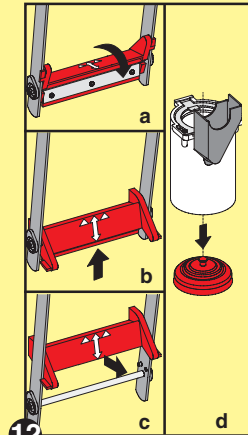

12

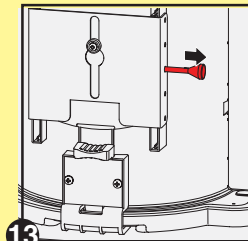

13

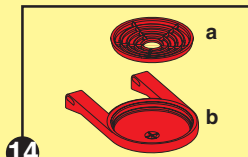

14

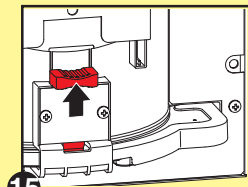

15

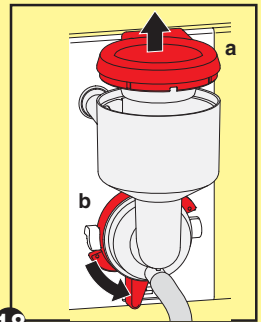

18

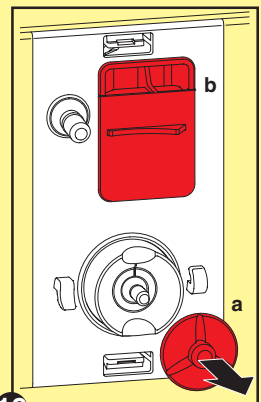

19

(se næste side)

Grundig rengøring (fortsat)

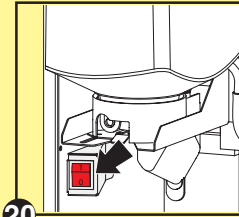

20

Indvendig og udvendig rengøring

- Rengør døren og kabinettet indvendigt og udvendigt og til sidst bunden med en ren, fugtig klud.
- Skyl alle de dele, der har ligget i blød, grundigt med rent, varmt vand.
- Sørg for at der ikke sidder snavs eller rester af rengøringsmiddel på delene.
- Tør alle dele efter med en tør klud.

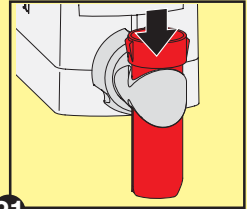

21

Montering af de rengjorte dele

- Monter samtlige dele.
- **Tænd** for automaten på hovedkontakten **(20)**.
- Luk instaningrediensbeholdernes udløbstude op **(21)** ved at skubbe rørene nedad.

Skylning og afsluttende kontrol



Der er fare for skoldning med varmt vand. Følg sikkerhedsforskrifterne i betjeningsvejledningen.

- Skyl automaten to gange (se let rengøring).
- Tør automaten af udvendigt med en ren, fugtig klud.
- Foretag en testudlevering ved at trykke på en valgknap for en drik med mælk og sukker.

HACCP-retningslinjer

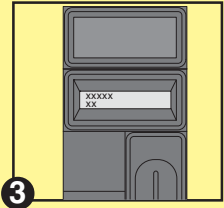

Vejledning

- For korrekt anvendelse af automaten skal de nævnte retningslinjer følges som minimum. Operatøren er ansvarlig for korrekt anvendelse.

HACCP-retningslinjer

Håndtering af kaffe og ingredienser

- Vær hygiejnebevidst:
 - vask hænder, fortrinsvis med et desinficerende middel **(1)**
 - brug hygiejniske handsker
 - undgå at berøre hygiejnefølsomme dele, der kan komme i berøring med levnedsmidler, efter rengøring
 - brug altid rene klude til rengøring
 - sørg for at holde arbejdsområdet rent.
- Undersøg om emballagen er ubeskadiget **(2)**.
- Opbevar kaffe og ingredienser på et tørt, køligt og mørkt sted.
- Pakker skal bruges inden for den anbefalede periode (se oplysninger på pakken).
- Den pakke, der er lagt til opbevaring først, skal også bruges først (først ind, først ud-princippet).
- En åbnet pakke skal lukkes omhyggeligt for at sikre produktets kvalitet og beskytte mod snavs.
- Kaffe og ingredienser bør opbevares adskilt fra rengøringsprodukter.
- Ingrediensbeholderne skal rengøres lejlighedsvis (se betjeningsvejledningen).
- Der bør ikke påfyldes mere kaffe eller flere ingredienser end nødvendigt frem til næste rengøring.

Rengøring af automaten

- Rengøringsvejledningen for automaten skal følges.
- Automaten skal helst rengøres ved dagens afslutning.
- Efter rengøring skal der foretages testudlevering af en drik, som derefter kontrolleres (se "Afsluttende kontrol").
- Udfyld rengøringskortet.
- Hvis displayet viser en fejlmeddelelse **(3)**, følg da den kortfattede vejledning for displaymeddelelser.
- Brug kun de anbefalede rengøringsmidler, der er godkendt af fødevarerindustrien (let desinficerende, helst i flydende form eller som tabletter, eventuelt i form af små kugler. Undgå pulvere).

(se næste side)

HACCP retningslinjer (fortsat)



Afkalkning

- Afhængigt af vandets hårdhedsgrad, skal sipladeholderens metaldele rengøres for hver ca. 1000 udleveringer.

Arkivering

- Når pakken er åbnet, skrives åbningsdatoen på pakken.
- Noter "dato for sidste anvendelse" fra den pakke, der er brugt til at fylde automaten.
- Arkiver færdigt udfyldte rengøringskort **(4)**.
- Arkiver service- og vedligeholdelsesrapporter.

Uddannelse

- Instruer personalet i HACCP-retningslinjerne **(5)**.
- Opbevar den kortfattede vejledning sammen med automaten.
- Implementer aktiviteterne i arbejdsplanerne.
- Hvis De har yderligere spørgsmål, bedes De venligst kontakte Deres servicerepræsentant.

Rengøringskort

Erklæring: Denne automat er rengjort i overensstemmelse med rengøringsvejledningen.

		Underskrift	
Dato	Klokket	Daglig rengøring	Ugentlig rengøring

Månedlig kontrol foretaget af den rengøringsansvarlige

Dato	
Underskrift	
Kommentar	

OPBEVAR DETTE KORT SAMMEN MED FB 7100 AUTOMATEN
(og arkiver det, når det er udfyldt helt)